

rombica

Телевизор 55XT-UD2G64N

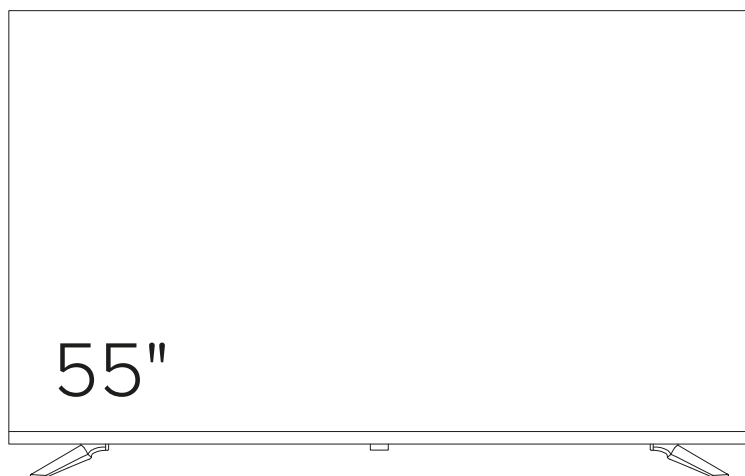

РУКОВОДСТВО ПОЛЬЗОВАТЕЛЯ ПО БЫСТРОЙ УСТАНОВКЕ

Перед эксплуатацией устройства, прочтите это руководство и сохраните его для использования в дальнейшем

СОДЕРЖАНИЕ

НАЗНАЧЕНИЕ ТЕЛЕВИЗОРА	3
СОБЛЮДЕНИЕ ПРАВ ТРЕТЬИХ ЛИЦ	3
МЕРЫ ЭЛЕКТРОБЕЗОПАСНОСТИ	4
УСЛОВИЯ ЭКСПЛУАТАЦИИ	5
ОБЗОР УСТРОЙСТВА	6
Комплектация устройства	6
Лицевая и обратная сторона	6
Панель с портами	7
УСТАНОВКА ТЕЛЕВИЗОРА	8
Рекомендации по установке	8
Установка ножек на телевизор	8
Установка на кронштейн	9
УСТАНОВКА ТВ НА КРОНШТЕЙН ИЗ КОМПЛЕКТА	9
Требования по эксплуатации кронштейна и меры предосторожности	9
Установка креплений на телевизор	10
Установка кронштейна на стену	11
Монтаж телевизора на кронштейн	11
ПОДКЛЮЧЕНИЕ ТЕЛЕВИЗОРА К СЕТИ	12
ПЕРВЫЙ ЗАПУСК ТЕЛЕВИЗОРА	12
ПОЛНОЕ РУКОВОДСТВО ПОЛЬЗОВАТЕЛЯ	12
ПУЛЬТ ДИСТАНЦИОННОГО УПРАВЛЕНИЯ	13
Назначение клавиш	13
Использование пульта дистанционного управления	14
Установка элементов питания	14
ПОДКЛЮЧЕНИЕ BLUETOOTH-ПУЛЬТА	15
ВЫБОР ИСТОЧНИКА СИГНАЛА	15
СПЕЦИФИКАЦИЯ	16
ПОИСК НЕИСПРАВНОСТЕЙ	18
УХОД ЗА ТЕЛЕВИЗОРОМ	20
УСЛОВИЯ ХРАНЕНИЯ	21
ГАРАНТИЙНЫЙ ТАЛОН	22

Прежде чем использовать данное устройство, обязательно внимательно прочитайте руководство по эксплуатации и сохраните его в качестве справочника. Правильное использование прибора значительно продлит срок его службы.

НАЗНАЧЕНИЕ ТЕЛЕВИЗОРА

Уважаемый пользователь!

Благодарим вас за приобретение цветного ЖК-телевизора с функцией Smart TV (Smart TV) компании Rombica. Данное устройство предназначено для приема цифрового эфирного, кабельного и спутникового телевизионного вещания (DVB-T2/C/S2), просмотра мультимедиа контента (видео, фото, музыка) из сети Интернет с помощью Android-приложений и с внешних USB-носителей, а также подключения внешних цифровых и аналоговых источников сигнала (HDMI, AV) для просмотра видеопотока. Телевизор можно подключить к таким источникам сигнала, как внешний медиапроигрыватель или персональный компьютер, при наличии у них соответствующих разъемов.

Меры безопасности и инструкции, содержащиеся в данном руководстве, не охватывают все возможные ситуации, которые могут возникнуть в процессе эксплуатации прибора. При работе с устройством, пользователь должен руководствоваться здравым смыслом, быть осторожным и внимательным.

Все изображения интерфейса пользователя, использованные в данном руководстве, имеют исключительно справочный характер и могут отличаться от реального вида интерфейса. Внешнее изображение устройства в данном руководстве может отличаться от реального внешнего вида.

СОБЛЮДЕНИЕ ПРАВ ТРЕТЬИХ ЛИЦ

Любой контент и любые сервисы, доступные через данное устройство, предназначены только для личного пользования, а не в коммерческих целях, являются собственностью их владельцев и защищаются законами об авторском праве, соответствующих патентах, торговых знаках и другими нормативами. Запрещается нелегально изменять, копировать, публиковать, загружать, распространять и продавать продукты на их основе без предварительного разрешения поставщика сервиса и владельца контента.

Любой контент и сервис предоставляется «как есть» и является собственностью третьей стороны. Поэтому производитель не предоставляет гарантии от изменения, приостановки, отмены, завершения соответствующих сервисов и предоставляемого ими контента, и не несет ответственности за юридические последствия и обязательства по возмещению убытков, которые возникают в связи с их использованием. Контент и сервисы передаются по сетям и каналам третьих сторон, и производитель не отвечает за их поддержку и не обязан предоставлять такую поддержку.

Необходимо соблюдать нормы, установленные законодательством страны, в которой используется устройство, касательно громкости воспроизведения аудио в общественных жилых зонах, а также правила и нормы показа лицензионного контента в общественных местах.

МЕРЫ ЭЛЕКТРОБЕЗОПАСНОСТИ

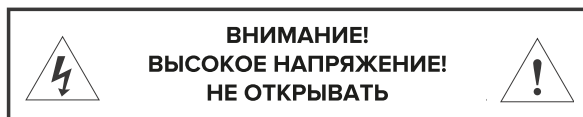

При эксплуатации телевизор находится под высоким напряжением. Во избежание поражения электрическим током не снимайте заднюю крышку, обратитесь в сервисную службу!



Символ молнии в треугольнике предупреждает о наличии в устройстве опасного для жизни напряжения и риска поражения электрическим током.



Символ восклицательного знака в треугольнике указывает на наличие в настоящем руководстве важных инструкций по эксплуатации и техническому (сервисному) обслуживанию.



ОСТОРОЖНО

Во избежание поражения электрическим током запрещается открывать заднюю крышку телевизора.



Во избежание возгорания или поражения электрическим током не подвергайте основной блок воздействию влаги, не размещайте на аппарате емкости, содержащие жидкость. Не размещайте телевизор в сырых помещениях и помещениях с повышенной влажностью.



ВНИМАНИЕ

Предохраняйте телевизор от механического воздействия: ударов, вибраций, падений. Это может привести к повреждению и выходу из строя данного устройства.



Не подвергайте основной блок воздействию прямых солнечных лучей и других источников тепла. Не устанавливайте телевизионный приемник непосредственно на других предметах, которые выделяют тепло: например, видеоплеерах и аудиосуилителях. Не закрывайте вентиляционные отверстия на задней крышке.

Вентиляция необходима для предотвращения отказа электрических компонентов. Не сдавливайте шнур питания под основным блоком или другими тяжелыми предметами.



ВНИМАНИЕ

Никогда не вставляйте, не опирайтесь, не нажимайте на телевизор или его подставку.



Устанавливайте ТВ только на ровной поверхности устойчивой подставки. Перед установкой убедитесь, что данная подставка выдержит вес изделия.



Если устройство не используется в течение длительного периода времени, рекомендуется отсоединить шнур питания от розетки переменного тока.

Светодиодная панель, используемая в данном телевизоре, изготовлена из стекла. Поэтому ее надо предохранять от механических повреждений. В случае повреждения светодиодной панели, будьте осторожны, чтобы не получить травму от разбитого стекла.



Внимание! Во избежание возникновения пожара или поражения электрическим током не подвергайте устройство воздействию атмосферных осадков или повышенной влажности. При приближении грозы необходимо выключить телевизор, вынуть сетевую вилку из розетки и отключить антенну от телевизора.



Внимание! Телевизор не предназначен для использования детьми без присмотра взрослых.



Внимание! Любые несанкционированные изменения данного устройства могут привести к отмене гарантии на обслуживание телевизора.

УСЛОВИЯ ЭКСПЛУАТАЦИИ

1. Данное устройство разработано для домашнего использования. Используйте устройство только по его прямому назначению.
2. Во время использования, устройству должна быть обеспечена свободная вентиляция. Не перекрывайте вентиляционные отверстия телевизора. Перед подключением устройства к электрической сети убедитесь, что напряжение электрической сети соответствует параметрам питания устройства.
3. Размещайте устройство на ровной поверхности.
4. Не используйте устройство рядом с источниками тепла и легковоспламеняющимися предметами, при повышенной или пониженной температуре. Рекомендуется использовать устройство при температуре от 10 до 35 °С.
5. Избегайте воздействия на устройство повышенной влажности, воды, пыли и грязи. Используйте для очистки сухую мягкую безворсовую ткань. Запрещается использовать для этой цели какие-либо моющие или чистящие жидкости. Отключите устройство от электрической сети перед очисткой.
6. Не пытайтесь в случае поломки открыть корпус устройства и отремонтировать его самостоятельно, обратитесь в сервисный центр.
7. Если устройство не планируется использовать в течение длительного времени, отключите его от электрической сети.
8. Не допускайте падения устройства и не подвергайте его сильным ударам.
9. Не надавливайте на панель телевизора, это может привести к ее повреждению.
10. Не подвергайте устройство прямому воздействию солнечных лучей, разместите устройство таким образом, чтобы солнечные лучи не создавали блики.
11. Избегайте попадания посторонних предметов в отверстия и разъемы на корпусе устройства.
12. При отсоединении кабеля от устройства никогда не тяните за шнур, держитесь за штекер.
13. Устройство не предназначено для использования в коммерческих целях.

14. Избегайте негативного физического воздействия на кабель устройства.
Не используйте кабель, если он поврежден.
15. Не размещайте тяжелые предметы на устройстве и кабелях.
16. При возникновении постороннего шума, запаха, дыма, незамедлительно прекратите использование устройства и отключите его от электрической сети.
17. Рекомендуется использовать комплектующие из комплекта поставки.
При использовании сторонних аксессуаров убедитесь в их совместимости с данным устройством.

ОБЗОР УСТРОЙСТВА

Комплектация устройства

- Телевизор – 1 шт.
- Опорные ножки – 2 шт.
- Винты крепления ножек – 4 шт.
- Пульт дистанционного управления – 1 шт.
- Переходник 3*RCA на AV 3,5 мм – 1 шт.
- Кабель питания – 1 шт.
- Настенный фиксированный кронштейн с комплектом крепежа – 1 шт.
- Руководство пользователя – 1 шт.

Лицевая сторона

1. Экран телевизора
2. ИК-приемник сигнала с пульта дистанционного управления (ПДУ)
3. LED-индикатор статуса работы телевизора
4. Опорные ножки
5. Кнопка питания телевизора

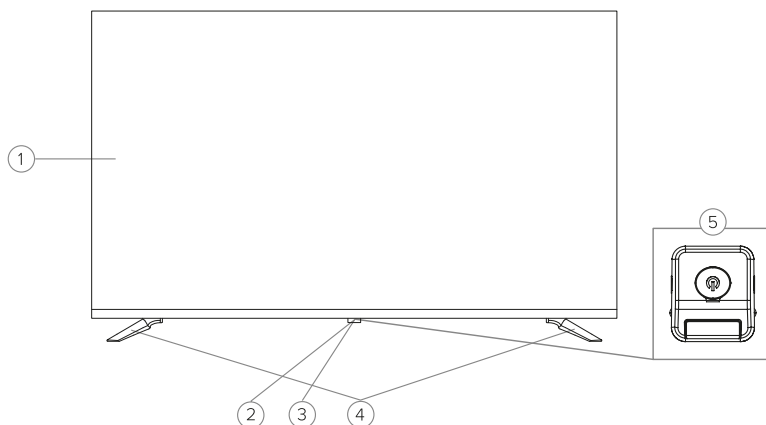

Обратная сторона

6. Вентиляционные отверстия телевизора
7. Отверстия для крепления на кронштейн
8. Порт питания телевизора
9. Панель с портами

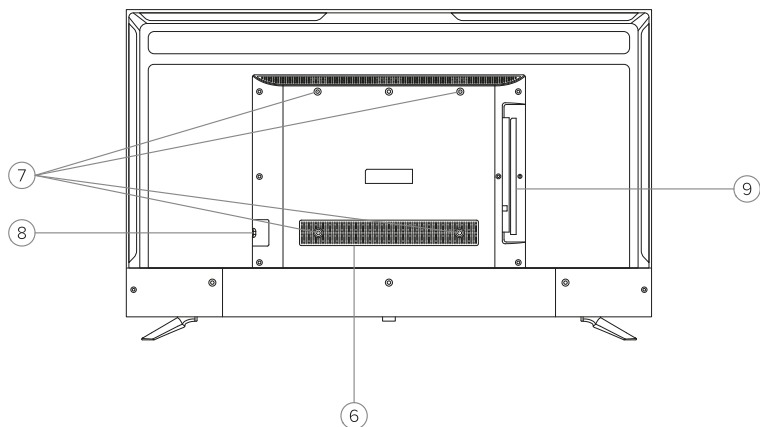

Панель с портами

1. LAN-порт (Интернет)
2. USB Type-A 2.0
3. Аналоговый аудио-видеовход AV
4. Оптический аудиовыход S/PDIF
5. Антенный вход спутникового ТВ (TV2)
6. Антенный вход эфирного и кабельного ТВ (TV1)
7. Вход HDMI 3 (eARC, ALLM, VRR)
8. USB Type-A 3.0
9. Вход HDMI 2
10. Вход HDMI 1
11. Аудиовыход 3,5 мм mini-Jack
12. Слот для CI-модуля

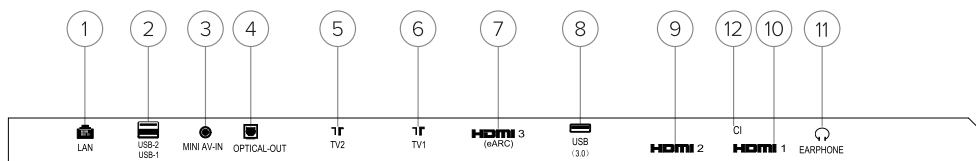

УСТАНОВКА ТЕЛЕВИЗОРА

Рекомендации по установке

Телевизор предусматривает два возможных варианта установки: на горизонтальной поверхности используя ножки (4) или на кронштейн используя отверстия VESA (7) находящиеся на обратной стороне телевизора

Устанавливая телевизор, руководствуйтесь следующими правилами:

- Когда берете телевизор старайтесь не касаться и не давить на экран, придерживая его снизу и по бокам
- Располагайте телевизор чтобы избежать прямого попадания солнечных лучей на экран
- Используйте ровные, не шатающиеся предметы мебели, имеющие запас по ширине и глубине
- Убедитесь что телевизор не выходит за край мебели, на котором установлен
- Не ставьте телевизор на поверхность покрытую тканями
- Устанавливайте телевизор в недоступном для маленьких детей месте
- Не размещайте телевизор на высоких предметах мебели, таких как серванты, книжные шкафы, не закрепив надежно телевизор
- Не размещайте телевизор вблизи источников тепла таких как батареи
- Для обеспечения вентиляции, телевизор стоит располагать на расстоянии не менее 10 см от других объектов

Установка ножек на телевизор

Извлеките из упаковки входящие в комплект ножки (4) и винты крепления ножек (4 шт.)

1. Положите телевизор на стол лицевой стороной вверх
2. Убедитесь, чтобы нижняя часть телевизора совпадала с краем стола и стол не мешает подсоединению ножек
3. Приложите ножки к корпусу телевизора с учетом маркировки на корпусе:
"L" левая сторона
"R" правая сторона
Туго закрутите их винтами как показано на рисунке
4. Аккуратно снимите защитную пленку с экрана телевизора
5. Установка завершена

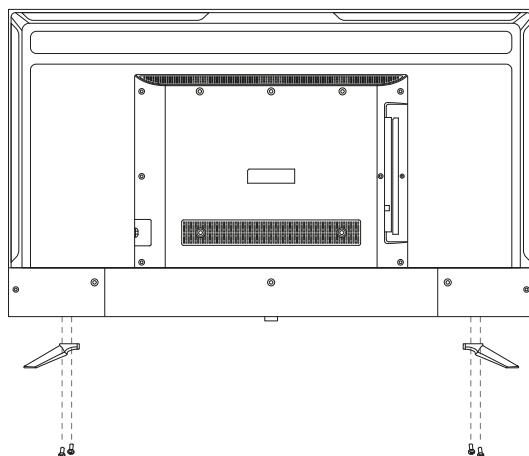

Установка на кронштейн

В комплекте с ТВ идет фиксированный настенный кронштейн с минимальным зазором между стеной и ТВ (см. инструкцию ниже). Если данный вариант вам не подходит, кронштейн необходимо приобрести отдельно под ваши условия.

Рекомендации по использованию стороннего кронштейна:

1. Руководствуйтесь инструкцией, идущей в комплекте с кронштейном.
2. Монтаж и демонтаж кронштейна и телевизора должен производиться только соответствующим специалистом
3. Монтируйте телевизор уже на установленный на стену кронштейн.
4. Убедитесь что кронштейн подходит под стандарт VESA 300×300 мм (имеет расстояние между отверстиями винтовых креплений 300 мм по горизонтали и вертикали).
5. Желательно установить резиновые прокладки между телевизором и кронштейном.

УСТАНОВКА ТВ НА КРОНШТЕЙН ИЗ КОМПЛЕКТА



Прежде чем приступить к установке и сборке прочитайте внимательно инструкцию. Монтаж и демонтаж кронштейна и телевизора должен производиться только соответствующим специалистом с помощью необходимого вспомогательного оборудования. Если при прочтении инструкции возникнут какие-либо неясности или вопросы, обращайтесь к местному дистрибьютору для консультации или по адресу support@rombica.ru

Требования по эксплуатации кронштейна и меры предосторожности

1. Кронштейн должен быть установлен только как указано в инструкции. Неправильная установка может привести к травмам и порче имущества.
2. Вес конструкции, монтирующейся на кронштейн, не должен превышать 30 кг.
3. Перед установкой убедитесь, что опорная поверхность способна выдержать кронштейн и все монтируемое на него оборудование.
4. Размещайте кронштейн только на крепкой и твердой стене, например монолитной бетонной или кирпичной, способной выдержать многократно превышающую нагрузку чем сам кронштейн.
5. Для деревянных стен допускается установка только в стены из цельного деревянного массива.
6. Запрещается устанавливать кронштейн в фанерные, гипсокартонные и прочие стены с низкой прочностью, а также в полые, поврежденные или болтающиеся стены.
7. Прежде чем установить телевизор на кронштейн убедитесь, что все винты и прочие подвижные элементы закручены окончательно и не допускают шатания конструкции.
8. Для того, чтобы убедиться, что все винты закручены окончательно используйте гаечный ключ.
9. Следите за тем, чтобы винты небыли сильно перетянуты, это может деформировать их и привести к снижению прочности всей конструкции.
10. Не допускается начинать демонтаж каких-либо элементов кронштейна предварительно не сняв телевизор.
11. Комплектация кронштейна содержит мелкие детали, которые могут стать причиной удушья при проглатывании. Храните комплект в недоступном для детей месте.
12. Данное устройство не должно использоваться маленькими детьми или лицами ограниченными возможностями без наблюдения ответственного лица, гарантирующего безопасное использование устройства.
13. Кронштейн предназначен для использования только в помещении.

14. Необходимо регулярно, раз в 3 месяца, проверять кронштейн на предмет прочной фиксации всех его элементов и безопасности использования.

Меры безопасности и инструкции, содержащиеся в данном руководстве, не охватывают все возможные ситуации, которые могут возникнуть в процессе эксплуатации прибора. При работе с устройством, пользователь должен руководствоваться здравым смыслом, быть осторожным и внимательным.

Комплектация кронштейна

(1)	Верхний универсальный настенный кронштейн U-типа	2 шт.
(2)	Верхнее ТВ-крепление (для монтажа на кронштейн)	2 шт.
(3)	Нижняя пластиковая опора	2 шт.
(4)	Ø6×23 мм винт для нижней опоры	2 шт.
(5)	Ø6×45 мм винт для верхнего ТВ-крепления	2 шт.
(6)	Ø6×50 мм винты для крепления кронштейна U-типа	8 шт.
(7)	Ø4×40мм фиксирующие крепеж винты	2 шт.

Примечание: в данной комплектации указаны детали и им присвоены номера, используемые далее в сносках в тексте и на рисунках.

1. Установка креплений на телевизор

С помощью 2 винтов Ø6×23 мм (4) закрепите пластиковые опоры (3) в двух нижних отверстиях (VESA (7) – смотрите схему задней панели телевизора) на задней панели телевизора (Рис.2). Используйте 2 винта Ø6×45 мм (5) для крепления верхних ТВ-креплений (2) в верхние отверстия на задней панели телевизора. Измерьте расстояние «L» между левым и правым отверстиями (Рис.1)

! **Внимание!** Перед установкой кронштейна, если в отверстиях телевизора, или в самой стене уже имеются винты, их следует сначала вынуть, чтобы они не мешали установке телевизора.



Рис. 1



Рис. 2

2. Установка кронштейна на стену

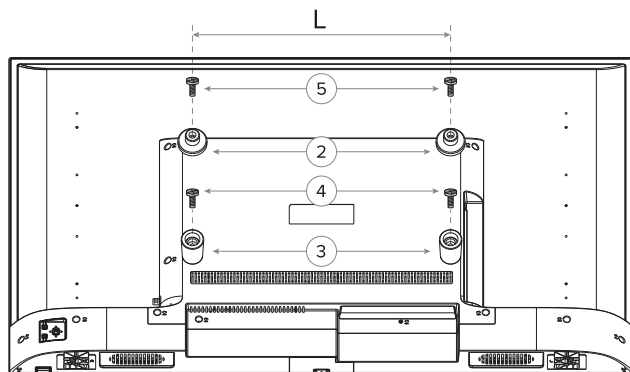

Рис. 3

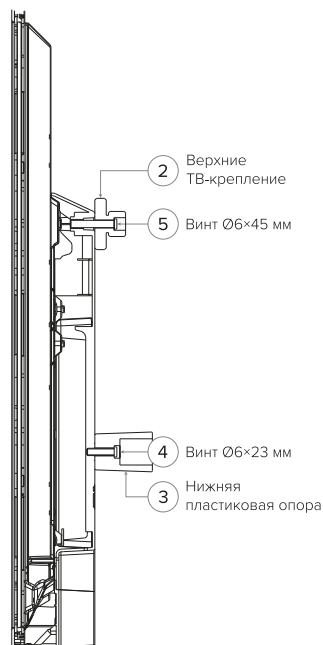
Выберите подходящее место для установки. Монтаж 2 настенных кронштейнов (1) должен проводиться строго на расстоянии «L» друг от друга (Рис.3), чтобы ТВ-крепления (2), установленные в телевизор, могли беспрепятственно войти в них. Перед монтажом кронштейна разметьте бетонную стену и прикрепите кронштейны (1) к стене с помощью саморезов 8 шт. Ø6×50 мм (рис.3) и соответствующих им дюбелей. Убедитесь что саморезы плотно входят в дюбеля и конструкция не имеет люфтов и свободнодвигающихся элементов.



Внимание! Обратите внимание на направление установки настенного кронштейна (1): круглое расширение в нем для сопряжения с верхним ТВ-креплением (2) должно находиться сверху!

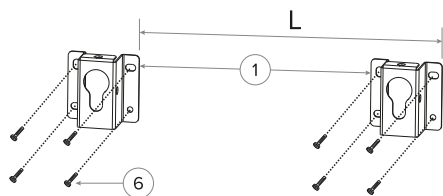

Внимание! Используйте уровень и строительную линейку для ровной установки двух кронштейнов относительно друг друга. Если возникнет отклонение по горизонтали или вертикали, это приведет к наклону экрана телевизора после монтажа на настенный кронштейн. Это может привести к напряжению внутренней конструкции устройства, ее поломке и, как следствие, падению телевизора.



Внимание! Монтаж телевизора должен проводиться двумя людьми. Избегайте давление на экран телевизора.

3. Монтаж телевизора на кронштейн

Вставьте ТВ-крепления (2), закрепленные в телевизоре, в пазы настенных кронштейнов U-типа (1) (Рис. 4). ТВ-крепления должны точно попадать в круглое расширение паза «А» (Рис.5). После того, как оно окажется внутри паза, опустите ТВ-крепление вниз, чтобы оно переместилось в положение «В» и закрепилось там (Рис.6). Прежде чем отпускать телевизор, проверьте, надежно ли он закрепился в пазах (потянув его).



Рис. 4



Рис. 5

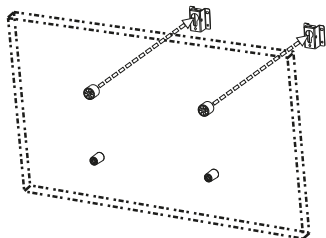

Рис. 6

Аккуратно установите 2 фиксирующих винта $\varnothing 4 \times 40$ (7) (рис. 7-8), используя верхние или боковые отверстия кронштейна (в зависимости от удобства)

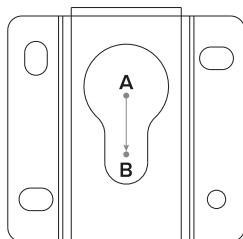

Внимание! Во избежание падения телевизора при случайном контакте с ним, обязательно устанавливайте фиксирующие винты (7) после монтажа телевизора.

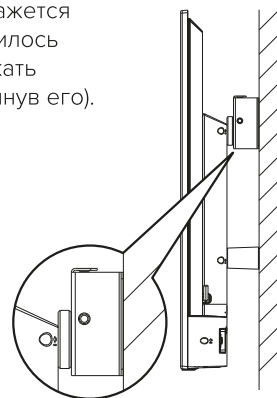
Зафиксируйте шурупами (7) сверху



Рис. 7

Или зафиксируйте шурупами (7) сбоку



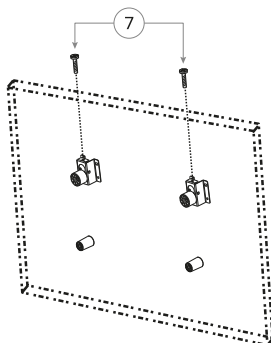

Рис. 8

ПОДКЛЮЧЕНИЕ ТЕЛЕВИЗОРА К СЕТИ

Сначала подключите шнур питания к телевизору в разъем (8), а потом к сети с параметрами тока, указанными в спецификации и на обратной стороне телевизора (110-220 В ~50/60 Гц)

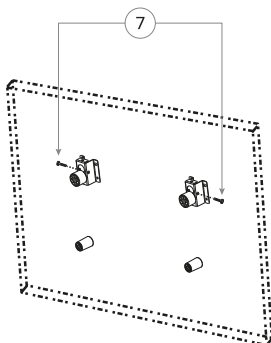
ПЕРВЫЙ ЗАПУСК ТЕЛЕВИЗОРА

Нажмите кнопку (5) на самом устройстве или на  пульте ДУ. Вас встретит мастер настройки телевизора, следуйте инструкциям, указанным на экране чтобы настроить регион, язык, подключение к сети Интернет и отображаемые дату / время.

ПОЛНОЕ РУКОВОДСТВО ПОЛЬЗОВАТЕЛЯ



























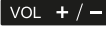



Полное руководство пользователя для Смарт-телевизора можно скачать с сайта rombica.ru пройдя по ссылке с помощью QR-кода:



Для сканирования QR-кодов воспользуйтесь штатным приложением на вашем смартфоне или скачайте из Google Play / App Store совместимое приложение для чтения QR-кодов. Также вы можете скачать руководство с сайта www.rombica.ru в разделе загрузок, выбрав модель проектора в соответствующей категории.

ПУЛЬТ ДИСТАНЦИОННОГО УПРАВЛЕНИЯ

Назначение клавиш

-  Управление питанием телевизора / переход в режим ожидания
-  Отключение / включение звука
-  Цифровые клавиши быстрого ввода каналов/цифр
-  Вызов информационного блока
-  Управление режимом воспроизведения плейлиста
-   Кнопки быстрого вызова онлайн сервисов: ОККО, Kinopoisk, YouTube и файлового менеджера
-  
-  Запуск функции голосового ввода
-  Управление избранным
-  Выход из текущего меню
-  Навигационные стрелки
-  Подтверждение выбора, ввод значений
-  Возврат на шаг назад
-  Переход на главный экран, переход в Смарт ТВ режим
-  Переход в режим управления курсором (используйте навигационные стрелки)
Повторное нажатие – выход из режима курсора
-  Управление уровнем громкости звука
-  Переключение каналов / переход между страницами
-  Кнопка SOURCE: выбор источника сигнала
-  Открыть меню
-  В соответствии с подсказками в меню на экране (контекстные клавиши Режимы ТВ)
-  Выбора звуковой дорожки при наличии нескольких
-  Выбор субтитров при наличии
-  Открыть телегид в режиме ТВ / показ скрытого текста в режиме телетекста
-  Открыть меню телетекста
-  «Пуск/пауза» в режиме воспроизведения медиа / переход к главной странице телетекста
-  Запись (PVR)
-  «Стоп» в режиме воспроизведения / изменение масштаба экрана
-  / HOLD Перемотка назад / фиксирование текущей страницы или изображения
-  / LANGUAGE Перемотка вперед / выбор настроек языковой дорожки

Примечание: назначение кнопок при работе с конкретными меню и режимами более подробно изложено в полном руководстве пользователя (см. раздел Полное руководство пользователя).



Использование пульта дистанционного управления

При использовании пульта дистанционного управления убедитесь, что угол отклонения пульта от воображаемого перпендикуляра к датчику инфракрасных лучей на передней панели устройства не превышает 30 градусов и расстояние до телевизора не превышает 7 метров.

Избегайте попадания прямых солнечных лучей на датчик инфракрасных лучей на передней панели устройства.

Не роняйте пульт дистанционного управления и старайтесь оберегать его от воздействия влаги.

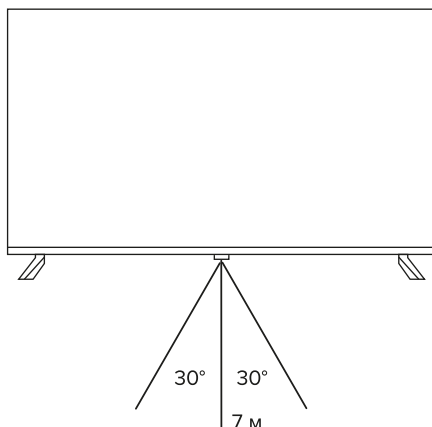

Установка элементов питания

1. Откройте крышку отсека элементов питания на задней части пульта.
2. Вставьте два элемента питания AAA (1,5 В). Убедитесь в соответствии значков «+» и «-» на элементах питания и внутри отсека.
3. Закройте крышку отсека элементов питания.

1

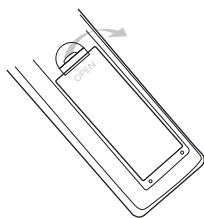

2

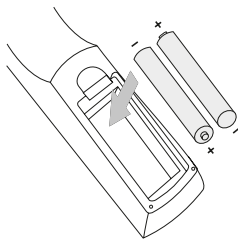

3

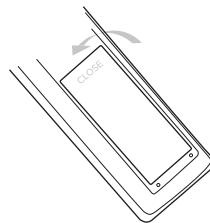

При обычном использовании телевизора батарей хватает, в среднем, до 6 месяцев

Извлеките батареи из пульта, если не собираетесь им пользоваться долгое время

Не направляйте яркие источники света на ИК-передатчик пульта. Пульт работает только в прямой зоне видимости ИК-приемника. Не используйте пульт ДУ одновременно с другими пультами от других устройств.

ПОДКЛЮЧЕНИЕ BLUETOOTH-ПУЛЬТА

После первого запуска пульт работает в обычном инфракрасном режиме (ИК). Для работы всех его функций необходимо его подключить через Bluetooth. Мастер настройки поможет провести сопряжение пульта с устройством. Вы также можете сделать самостоятельно в ручном режиме:

1. Выберите в главном меню **Настройки**, далее **Bluetooth**
2. Нажмите на пульте ДУ и задержите кнопки **← + ⏠** до тех пор пока не начнет мигать красный LED-индикатор на пульте.
3. Выберите в меню телевизора появившийся **пульт RC-27**
4. Дождитесь пока процесс сопряжения не будет окончен

ВЫБОР ИСТОЧНИКА СИГНАЛА

Нажмите кнопку выбора источника сигнала SOURCE  на пульте ДУ. В зависимости от того, какой источник подключен к телевизору через панель с портами, расположенную с обратной стороны телевизора, выберите один из следующих пунктов.

ВХОД НА ЭКРАНЕ	ОПИСАНИЕ	ПОРТ ТЕЛЕВИЗОРА
ATV	Аналоговое ТВ, на данный момент практически не используется на территории РФ	TV1
DVBC	Цифровое телевидение через домовую кабель (DVB-C)	TV1
DVBT	Цифровое телевидение с использованием радиоантенны (DVB-T/T2)	TV1
DVBS	Спутниковое телевидение DVB-S2	TV2
HDMI 1 HDMI 2 HDMI 3	Цифровой сигнал, наиболее часто используемый со Smart TV (современный медиаплеер, компьютер, ноутбук и т.д.)	Видео и звук HDMI 1 HDMI 2 HDMI 3 (eARC)
AV	Аналоговый сигнал с внешнего проигрывателя	Видео и звук MINI AV-IN

СПЕЦИФИКАЦИЯ

Изображение и звук	
Тип матрицы	ЖК (LCD)-матрица
Тип светодиодной подсветки	QLED
Собственное разрешение (пикс)	3840 × 2160
Яркость экрана	350 кд/м ²
Контрастность	3000:1 (Typ)
Частота обновления	24/25/30/50/60/120 Гц
Формат отображения	16:9 (исходный)
Угол обзора	178°/178° (гор/верт)
Время отклика	9 мс.
Мощность звука	24 Вт (12 Вт + 12 Вт)
Питание	
Потребляемая мощность	200 Вт
Напряжение питания	100-240 В, ~ 50/60 Гц
Удельная мощность рабочего режима	0,024 Вт/см ²
Потреб. мощность в режиме ожидания	0,5 Вт
Потреб. мощность в выкл. режиме	0 Вт
Смарт-модуль	
Версия Android	Android 11
Чипсет	Realtek RTD2885NSP
Центральный процессор (CPU)	2-ядра ARM Cortex-A75 (1,2 ГГц) 2-ядра ARM Cortex-A55 (1,2 ГГц)
Графический процессор (GPU)	IMG BXE-4-32
ОЗУ	2 Гб
Флеш-память	16 Гб
Wi-Fi	802.11 ac, a, b, g, n (RTL8822CU) 2,4 ГГц – 2,5 ГГц 5,15 ГГц – 5,825 ГГц
Bluetooth	V5.0
LAN-порт	100 Мбит/с
Пульт управления	
Тип сигнала	Bluetooth / Инфракрасный

Количество клавиш	48 шт.
Bluetooth / Инфракрасный	2 × AAA (не в комплекте)
Интерфейсы (порты)	
Список портов	HDMI 2.1 × 3, USB Type-A 3.0, USB Type-A 2.0 × 2, LAN-порт, аналоговый аудио-видеовход (AV), аудиовыход 3,5 мм Jack, оптический аудиовыход, антенный вход TV1, антенный вход TV2, слот для CI-модуля (CI)
HDMI	HDMI 1,2: 2160P@120Hz HDMI 3: 2160P@120Hz eARC, ALLM, VRR
Телевизионные системы	
Цифровые	DVB-T/T2: QPSK, 16QAM, 64QAM, 256QAM DVB-C: COFDM 2K/8K, QPSK, 16QAM, 64QAM, 128QAM, 256QAM DVB-S2: QPSK, 8PSK
Аналоговые	PAL, SECAM, B/G, D/K, I
Функции	EPG, PVR, Timeshift, Teletext
Язык меню	русский, английский, французский, испанский и другие
Медиапроигрыватель	
Макс. разрешение видео	2160p
Видеоформат	AVI, MKV, MPG, WMV, TS, MP4, MOV, FLV, VOB, 3GP
Видеокодеки	H.265, H.264, H.263, MPEG-4, MPEG 1 and 2, DivX, Xvid, AVC, AVCHD
Аудиоформаты	AC-3 Dolby, MP3, AAC, WAV, WMA
Изображения	JPG, BMP, PNG
Поддержка субтитров	да
<i>Список поддерживаемых форматов файлов и кодеков неполный, указаны только наиболее популярные форматы</i>	
Габариты/монтаж	
VESA	300 × 300
Диагональ	140 см
Габариты (с ножками)	1226 × 763 × 344 мм
Вес	12,1 кг
Условия эксплуатации	
Температура	10 – 35 °C
Влажность	не более 80% (при температуре 25°C)
Атмосферное давление	от 86 до 106 кПа (от 650 до 800 мм рт. ст.)

Телевизоры по условиям безопасности в эксплуатации соответствуют требованиям защиты класса II по ГОСТ IEC 60065-2013. Драгоценные металлы в изделии отсутствуют. Дата изготовления указана на упаковке.

В связи с постоянным совершенствованием характеристик изделия, производитель оставляет за собой право на внесение любых изменений в конструкцию, дизайн, комплектацию и техническую спецификацию телевизора без предварительного уведомления!

ПОИСК НЕИСПРАВНОСТЕЙ

Пожалуйста, проверьте возможные причины неисправности, прежде чем обращаться в сервис-центр.

Признак неисправности	Действия по устранению неисправности
ЖК-телевизор не включается, индикатор питания не горит	Проверьте надежность подключения кабеля электропитания
Изображение мерцает, нестабильно или присутствуют помехи	<ul style="list-style-type: none"> Проверьте правильность подключения видеокабеля к соответствующему разъему. Проверьте, соответствует ли входящий сигнал требованиям данного устройства. Проверьте правильность подключения антенны
Нет звука	<ul style="list-style-type: none"> Проверьте правильность подключения аудиокабеля к соответствующему разъему. Проверьте текущий уровень громкости. Нажмите клавишу MUTE на пульте ДУ. Возможно, данная функция была активирована ранее.
Звуковые помехи	Уберите от ЖК-телевизора все близко расположенные источники радиочастотного излучения
Пульт дистанционного управления не работает	<ul style="list-style-type: none"> Направляйте пульт ДУ точно на сенсор ЖК-телевизора с расстояния не более 5 метров. Проверьте работоспособность батареек, при необходимости замените их. Проверьте, не загрязнен ли передатчик пульта управления или сенсор ЖК-телевизора и не находятся ли между ними какие-либо препятствия
Искажение звука	Высокий уровень громкости. Уменьшите громкость
Нет доступа в Интернет. <ol style="list-style-type: none"> Отсутствует подключение к локальной (Ethernet) или беспроводной (Wi-Fi) сети. Сбой в работе дополнительного сетевого оборудования, не входящего в комплект поставки телевизора. Сбой в работе телевизора. 	<ol style="list-style-type: none"> Убедитесь, что телевизор подключен к сети. Выключите и снова включите модем. Проверьте настройки модема. Попробуйте подключиться к сети с помощью другого модема. Выключите и снова включите телевизор.

<p>Перебои во время воспроизведения видео.</p> <ol style="list-style-type: none"> 1. При воспроизведении с накопителя низкая скорость USB-накопителя. 2. При воспроизведении онлайн низкая скорость подключения или проблема ресурса, где находится видео. 	<ol style="list-style-type: none"> 1. Используйте высокоскоростные накопители. 2. Для просмотра видео онлайн необходимо высокоскоростное подключение. Убедитесь, что одновременно в Вашей домашней сети не происходит скачивание больших объемов данных другими устройствами (например, компьютерами других пользователей).
--	---

ПРИМЕЧАНИЯ

- Чтобы продлить срок службы вашего телевизора, делайте паузы не менее 30 секунд между выключением и повторным включением телевизора.
- Отключайте электропитание телевизора после завершения работы.
- Некоторые функции телевизора не могут быть применимы к некоторым файлам.
- Используйте источники питания номинального напряжения, иначе телевизор не будет работать или будет поврежден.
- Из-за конструктивных особенностей панелей, при просмотре видеоконтента с однородной цветовой заливкой, на экране могут наблюдаться горизонтальные или вертикальные полосы с оттенком, отличающимся от основного тона заливки. Подобная неравномерность цветового поля неисправностью или недостатком не считается.
- Не считается недостатком появление на экране темных пятен при отклонении ТВ назад от вертикального положения, а также наличие на экране слабых затемнений от элементов конструкции панели.
- LED-подсветка. При просмотре видео или изображения где большая часть содержит белый цвет (или темный), возможно появление более светлых световых областей в отдельных сегментах экрана. Данная особенность обусловлена использованием системы подсветки QLED, содержащая несколько светодиодных элементов, расположенных равномерно за матрицей – это не считается дефектом.

Дисплей телевизора Rombica со светодиодной подсветкой состоит из множества субпикселей, и его изготовление требует применения наиболее совершенных технологий. Однако на экране может быть несколько светлых или темных пикселей. Они не влияют на качество работы изделия. Для получения конкретной информации о допустимых значениях битых пикселей для вашей модели телевизора просим обращаться в техническую поддержку, указав в сообщении модель телевизора и серийный номер.

Для точной диагностики неисправности ЖК-матрицы необходимы специальные условия, тестовые сигналы и специальное оборудование, поэтому проверку качества ЖК-матрицы телевизора может произвести только уполномоченный сервисный центр.

УХОД ЗА ТЕЛЕВИЗОРОМ

Чистка экрана телевизора

Запрещается прикасаться к экрану острыми предметами. Чтобы убрать с ЖК экрана пыль или отпечатки пальцев, протрите его чистой сухой мягкой тканью. В случае сильного загрязнения смочите ткань в воде комнатной температуры с добавлением небольшого количества средства для мытья посуды или смягчителя ткани, отожмите ткань почти досуха, затем протрите экран. Убедитесь, что на экране не осталась вода. Не включайте телевизор, пока влага не высохнет.

Чистка корпуса телевизора

Чистите внешнюю поверхность корпуса телевизора чистой сухой мягкой тканью без ворса, смоченной в воде комнатной температуры.



В целях вашей личной безопасности обязательно отсоедините кабель питания от электросети перед осуществлением каких-либо операций по чистке и уходу. Запрещается использовать химические средства (бензолы, растворители или спирт) для чистки корпуса или экрана телевизора, т.к. они могут повредить его поверхность.

УСЛОВИЯ УТИЛИЗАЦИИ



Не утилизируйте электрические устройства в неотсортированные городские отходы, используйте отдельные пункты сбора отходов. Обратитесь к местным органам власти за информацией, касающейся доступных систем сбора отходов. Если электронные устройства выбрасываются на городскую свалку, вредные вещества могут попасть в подземные воды и в пищевую цепь, нанося вред здоровью и благополучию.

УСЛОВИЯ ХРАНЕНИЯ

Прежде чем положить телевизор на хранение, извлеките батареи из пульта ДУ. Если батареи не удалять длительное время при хранении, из них может начать вытекать электролит. Рекомендуется хранить устройство в товарной упаковке, в сухом, хорошо проветриваемом помещении, вдали от нагревательных приборов и прямых солнечных лучей. Хранить при температуре от плюс 5°C до плюс 40°C в закрытых помещениях и отсутствии в воздухе кислотных, щелочных и других агрессивных примесей. Хранение телевизора без упаковки не допускается. Не размещайте другие, в особенности, тяжелые предметы поверх коробки телевизора.

Храните устройство в недоступном для детей месте. Не кусайте и не облизывайте устройство, это может привести к повреждению или взрыву устройства. Данное устройство не должно использоваться маленькими детьми или лицами с ограниченными возможностями без наблюдения ответственного лица, гарантирующего безопасное использование устройства. Следите за маленькими детьми, чтобы они не играли с устройством.

Товарный знак / торговая марка: rombica.

Адрес производства: «Гуангжоу Соьер Электроникс Технолоджи Ко.», Лтд. Но. 201, Флоор 2, Плант Д, Индастри Парк, Но. 9, Лвюин Рoad, Ксинюа Сабдистрикт, Хуаду Дистрикт, Гуангжоу, Гуангдонг, Китай. Импортер: ООО «Элко Рус», адрес: 143441, Московская область, Красногорский район, п/о Путилково, улица 69 км МКАД, стр. 7, офис 506. Претензии от покупателей принимает ИМПОРТЕР. Уполномоченное изготовителем лицо: ООО «Ромбика». Адрес: Россия, 115054, г. Москва, Пятницкая ул., д. 71/5, строение 2, этаж 5 оф. 500. Произведено: Китай. info@rombica.ru
Техническая поддержка – support@rombica.ru

Дата производства товара определяется по серийному номеру товара: четвертый и пятый символы серийного номера обозначают месяц производства, шестой и седьмой символы – год производства соответственно. Серийный номер нанесен на упаковку и устройство.

Соответствует требованиям ТР ТС 004/2011, ТР ТС 020/2011, ТР ЕАЭС 037/2016.

Примечание: Данное изделие не содержит драгоценных металлов



Произведено по лицензии Dolby Laboratories.
Название Dolby и символ с двойной буквой D являются торговыми марками Dolby Laboratories.



Термины HDMI, HDMI High-Definition Multimedia Interface и логотип HDMI являются товарными знаками или зарегистрированными товарными знаками HDMI Licensing Administrator, Inc. в Соединенных Штатах и других странах.

ГАРАНТИЙНЫЙ ТАЛОН

УСЛОВИЯ ГАРАНТИЙНЫХ ОБЯЗАТЕЛЬСТВ

1. Гарантийные обязательства распространяются на изделия, приобретенные в РФ.
2. Гарантийные обязательства не распространяются на принадлежности, входящие в комплектность товара, если их замена не связана с разборкой изделия: элементы питания, кабели, переходники, адаптеры, чехлы, ремни, документацию.
3. Изготовитель не несет гарантийные обязательства в следующих случаях: если изделие использовалось для осуществления предпринимательской деятельности, а так же в иных целях, не соответствующих его прямому назначению; нарушения правил и условий эксплуатации, установки изделия, изложенных в Руководстве Пользователя и другой документации; если изделие имеет следы попыток неквалифицированного ремонта; если дефект вызван изменением конструкции или схемы изделия, подключением внешних устройств, не предусмотренных изготовителем; если обнаружены механические повреждения, возникшие после передачи изделия потребителю; повреждения, вызванные воздействием влаги, высоких или низких температур, коррозией, окислением, попаданием внутрь изделия посторонних предметов, веществ, жидкостей, насекомых или животных.
4. Производитель не несет ответственность за возможный вред изделия, прямо или косвенно нанесенный людям, домашним животным, имуществу в случае, если это произошло в результате несоблюдения правил и условий эксплуатации, установки изделия; умышленных или неосторожных действий покупателя (потребителя) и/или третьих лиц. Также, не несет ответственность за возможный вред, прямо или косвенно нанесенный изделием соответствующего назначения, в результате потери, повреждения или изменения данных и информации.

ОБЛАСТЬ ДЕЙСТВИЯ ГАРАНТИИ – РОССИЙСКАЯ ФЕДЕРАЦИЯ

СРОК ГАРАНТИИ – 12 МЕСЯЦЕВ С ДАТЫ ПРОДАЖИ

СРОК СЛУЖБЫ – 24 МЕСЯЦА

При невозможности достоверно установить дату продажи, срок гарантии исчисляется с даты изготовления изделия и составляет 18 месяцев. Дата производства товара определяется по серийному номеру товара, четвертая и пятая цифры серийного номера обозначают месяц производства, шестая и седьмая цифры серийного номера обозначают год производства, соответственно. Серийный номер нанесен на упаковку и устройство.

Информацию о работе технической службы и гарантийным вопросам можно узнать по электронной почте: support@rombica.ru

Полный список адресов технических центров производителя, уполномоченных осуществлять сервисное обслуживание, представлен на сайте: www.rombica.ru

.....
Изделие

.....
Модель

.....
Серийный номер

.....
Дата продажи

Печать продавца

Настоящим утверждаю проверку работоспособности и покупку полностью исправного изделия, указанного выше, в полной комплектации с инструкцией по эксплуатации на русском языке. Изделие осмотрено и проверено в моем присутствии, видимых повреждений не имеет. Со всеми техническими характеристиками, функциональными возможностями и правилами эксплуатации ознакомлен(а).
С нижеизложенными условиями гарантии согласен(а)

.....
ФИО Покупателя, подпись

СВЕДЕНИЯ О РЕМОНТАХ

№	дата	код ремонта	сервис	мастер	клиент

