

rombica

Телевизор

Smart TV Q-серия

50MT-UDG54G

55MT-UDG54G

65MT-UDG54G

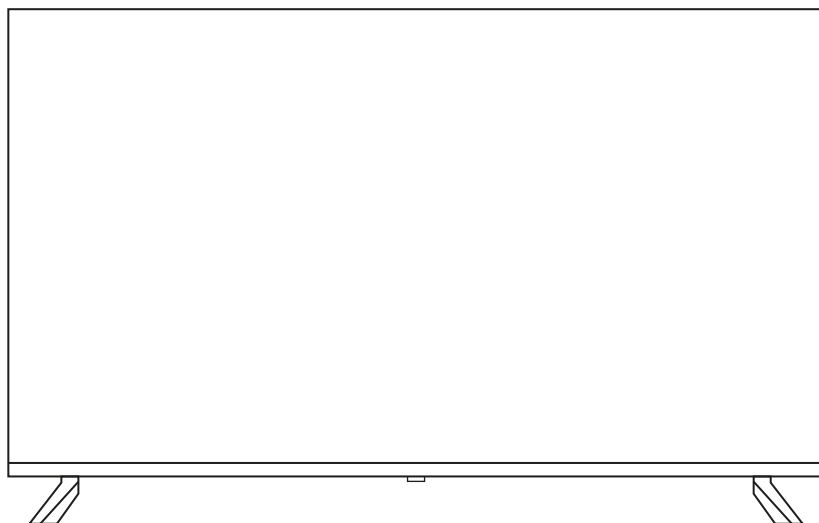

РУКОВОДСТВО ПОЛЬЗОВАТЕЛЯ ПО БЫСТРОЙ УСТАНОВКЕ

Перед эксплуатацией устройства, прочтите это руководство и сохраните его для использования в дальнейшем

СОДЕРЖАНИЕ

НАЗНАЧЕНИЕ ТЕЛЕВИЗОРА	3
СОБЛЮДЕНИЕ ПРАВ ТРЕТЬИХ ЛИЦ.....	3
МЕРЫ ЭЛЕКТРОБЕЗОПАСНОСТИ	4
УСЛОВИЯ ЭКСПЛУАТАЦИИ.....	5
ОБЗОР УСТРОЙСТВА	6
Комплектация устройства.....	6
Лицевая и обратная сторона.....	6
Панели с портами.....	7
УСТАНОВКА ТЕЛЕВИЗОРА.....	8
Рекомендации по установке	8
Установка ножек на телевизор.....	8
Установка на кронштейн.....	9
Подключение телевизора к сети.....	9
ПЕРВЫЙ ЗАПУСК ТЕЛЕВИЗОРА	9
ПОЛНОЕ РУКОВОДСТВО ПОЛЬЗОВАТЕЛЯ.....	9
ПУЛЬТ ДИСТАНЦИОННОГО УПРАВЛЕНИЯ.....	10
Назначение клавиш	10
Использование пульта дистанционного управления	11
Установка элементов питания.....	11
ВЫБОР ИСТОЧНИКА СИГНАЛА	12
СПЕЦИФИКАЦИЯ	13
ПОИСК НЕИСПРАВНОСТЕЙ.....	15
УХОД ЗА ТЕЛЕВИЗОРОМ.....	17
УСЛОВИЯ ХРАНЕНИЯ	18
ГАРАНТИЙНЫЙ ТАЛОН.....	19

Прежде чем использовать данное устройство, обязательно внимательно прочитайте руководство по эксплуатации и сохраните его в качестве справочника. Правильное использование прибора значительно продлит срок его службы.

НАЗНАЧЕНИЕ ТЕЛЕВИЗОРА

Уважаемый пользователь!

Благодарим вас за приобретение цветного ЖК-телевизора с функцией Смарт ТВ (Smart TV) компании Rombica. Данное устройство предназначено для приема цифрового эфирного, кабельного и спутникового телевизионного вещания (DVB-T2/C/S2), просмотра мультимедиа контента (видео, фото, музыка) из сети Интернет с помощью Android-приложений и с внешних USB-носителей, а также подключения внешних цифровых и аналоговых источников сигнала (HDMI, AV) для просмотра видеопотока. Телевизор можно подключить к таким источникам сигнала, как внешний медиапроигрыватель или персональный компьютер, при наличии у них соответствующих разъемов.

Меры безопасности и инструкции, содержащиеся в данном руководстве, не охватывают все возможные ситуации, которые могут возникнуть в процессе эксплуатации прибора. При работе с устройством, пользователь должен руководствоваться здравым смыслом, быть осторожным и внимательным.

Все изображения интерфейса пользователя, использованные в данном руководстве, имеют исключительно справочный характер и могут отличаться от реального вида интерфейса. Внешнее изображение устройства в данном руководстве может отличаться от реального внешнего вида.

СОБЛЮДЕНИЕ ПРАВ ТРЕТЬИХ ЛИЦ

Любой контент и любые сервисы, доступные через данное устройство, предназначены только для личного пользования, а не в коммерческих целях, являются собственностью их владельцев и защищаются законами об авторском праве, соответствующих патентах, торговых знаках и другими нормативами. Запрещается нелегально изменять, копировать, публиковать, загружать, распространять и продавать продукты на их основе без предварительного разрешения поставщика сервиса и владельца контента.

Любой контент и сервис предоставляется «как есть» и является собственностью третьей стороны. Поэтому производитель не предоставляет гарантии от изменения, приостановки, отмены, завершения соответствующих сервисов и предоставляемого ими контента, и не несет ответственности за юридические последствия и обязательства по возмещению убытков, которые возникают в связи с их использованием. Контент и сервисы передаются по сетям и каналам третьих сторон, и производитель не отвечает за их поддержку и не обязан предоставлять такую поддержку.

Необходимо соблюдать нормы, установленные законодательством страны, в которой используется устройство, касательно громкости воспроизведения аудио в общественных жилых зонах, а также правила и нормы показа лицензионного контента в общественных местах.

МЕРЫ ЭЛЕКТРОБЕЗОПАСНОСТИ

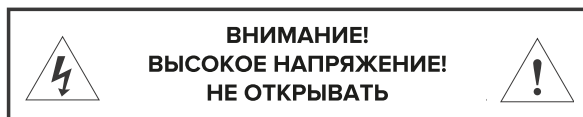

При эксплуатации телевизор находится под высоким напряжением. Во избежание поражения электрическим током не снимайте заднюю крышку, обратитесь в сервисную службу!



Символ молнии в треугольнике предупреждает о наличии в устройстве опасного для жизни напряжения и риска поражения электрическим током.



Символ восклицательного знака в треугольнике указывает на наличие в настоящем руководстве важных инструкций по эксплуатации и техническому (сервисному) обслуживанию.



Осторожно

Во избежание поражения электрическим током запрещается открывать заднюю крышку телевизора.



Во избежание возгорания или поражения электрическим током не подвергайте основной блок воздействию влаги, не размещайте на аппарате емкости, содержащие жидкость. Не размещайте телевизор в сырых помещениях и помещениях с повышенной влажностью.



Внимание

Предохраняйте телевизор от механического воздействия: ударов, вибраций, падений. Это может привести к повреждению и выходу из строя данного устройства.



Не подвергайте основной блок воздействию прямых солнечных лучей и других источников тепла. Не устанавливайте телевизионный приемник непосредственно на других предметах, которые выделяют тепло: например, видеоплеерах и аудиосуилителях. Не закрывайте вентиляционные отверстия на задней крышке.

Вентиляция необходима для предотвращения отказа электрических компонентов. Не сдавливайте шнур питания под основным блоком или другими тяжелыми предметами.



Внимание

Никогда не вставляйте, не опирайтесь, не нажимайте на телевизор или его подставку.



Устанавливайте ТВ только на ровной поверхности устойчивой подставки. Перед установкой убедитесь, что данная подставка выдержит вес изделия.



Если устройство не используется в течение длительного периода времени, рекомендуется отсоединить шнур питания от розетки переменного тока.

Светодиодная панель, используемая в данном телевизоре, изготовлена из стекла. Поэтому ее надо предохранять от механических повреждений. В случае повреждения светодиодной панели, будьте осторожны, чтобы не получить травму от разбитого стекла.



Внимание! Во избежание возникновения пожара или поражения электрическим током не подвергайте устройство воздействию атмосферных осадков или повышенной влажности. При приближении грозы необходимо выключить телевизор, вынуть сетевую вилку из розетки и отключить антенну от телевизора.



Внимание! Телевизор не предназначен для использования детьми без присмотра взрослых.



Внимание! Любые несанкционированные изменения данного устройства могут привести к отмене гарантии на обслуживание телевизора.

УСЛОВИЯ ЭКСПЛУАТАЦИИ

1. Данное устройство разработано для домашнего использования. Используйте устройство только по его прямому назначению.
2. Во время использования, устройству должна быть обеспечена свободная вентиляция. Не перекрывайте вентиляционные отверстия телевизора. Перед подключением устройства к электрической сети убедитесь, что напряжение электрической сети соответствует параметрам питания устройства.
3. Размещайте устройство на ровной поверхности.
4. Не используйте устройство рядом с источниками тепла и легковоспламеняющимися предметами, при повышенной или пониженной температуре. Рекомендуется использовать устройство при температуре от 10 до 35 °С.
5. Избегайте воздействия на устройство повышенной влажности, воды, пыли и грязи. Используйте для очистки сухую мягкую безворсовую ткань. Запрещается использовать для этой цели какие-либо моющие или чистящие жидкости. Отключите устройство от электрической сети перед очисткой.
6. Не пытайтесь в случае поломки открыть корпус устройства и отремонтировать его самостоятельно, обратитесь в сервисный центр.
7. Если устройство не планируется использовать в течение длительного времени, отключите его от электрической сети.
8. Не допускайте падения устройства и не подвергайте его сильным ударам.
9. Не надавливайте на панель телевизора, это может привести к ее повреждению.
10. Не подвергайте устройство прямому воздействию солнечных лучей, разместите устройство таким образом, чтобы солнечные лучи не создавали блики.
11. Избегайте попадания посторонних предметов в отверстия и разъемы на корпусе устройства.
12. При отсоединении кабеля от устройства никогда не тяните за шнур, держитесь за штекер.
13. Устройство не предназначено для использования в коммерческих целях.

14. Избегайте негативного физического воздействия на кабель устройства.
Не используйте кабель, если он поврежден.
15. Не размещайте тяжелые предметы на устройстве и кабелях.
16. При возникновении постороннего шума, запаха, дыма, незамедлительно прекратите использование устройства и отключите его от электрической сети.
17. Рекомендуется использовать комплектующие из комплекта поставки.
При использовании сторонних аксессуаров убедитесь в их совместимости с данным устройством.

ОБЗОР УСТРОЙСТВА

Комплектация устройства

- Телевизор – 1 шт.
- Опорные ножки – 2 шт.
- Винты крепления ножек – 4 шт.
- Пульт дистанционного управления – 1 шт.
- Руководство пользователя – 1 шт.

Лицевая сторона

1. Экран телевизора
2. ИК-приемник сигнала с пульта дистанционного управления (ПДУ)
3. LED-индикатор статуса работы телевизора
4. Опорные ножки
5. Кнопка питания и панель управления содержащая кнопки:

 — питание, включение/выключение телевизора

CH+ / CH- — переключение каналов/перемещение выбора меню

V+ / V- — регулировка уровня громкости

SOURCE — выбор источника сигнала

MENU — открыть меню

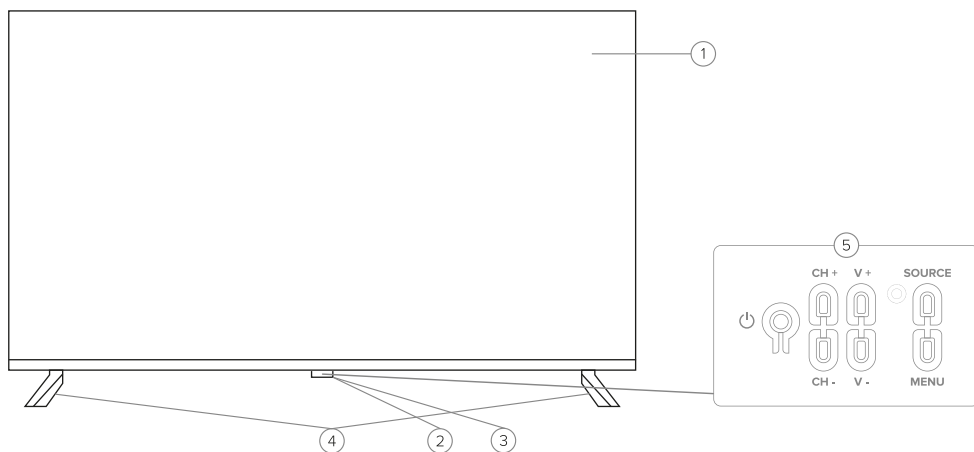

Обратная сторона

6. Вентиляционные отверстия телевизора
7. Отверстия для крепления на кронштейн

8. Шнур питания телевизора
9. Нижняя панель с портами
10. Боковая панель с портами

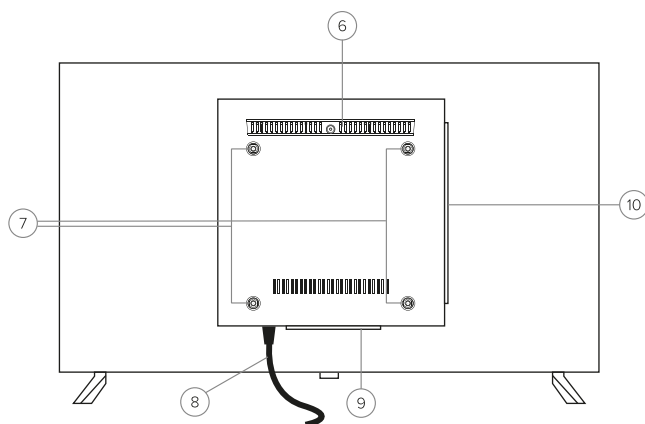

Боковая панель с портами

1. Вход HDMI 1 (ARC)
2. Вход HDMI 2
3. Вход HDMI 3
4. USB Type-A 2.0
5. Слот подключения CI-модуля
6. Аудиовыход 3,5 мм mini-Jack

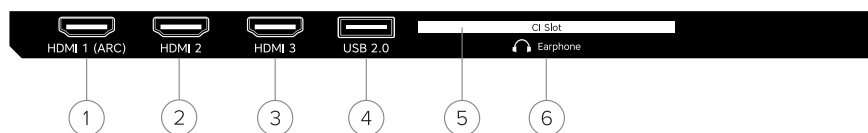

Нижняя панель с портами

7. LAN-порт (Интернет)
8. Оптический аудиовыход S/PDIF
9. Аналоговый аудио-видеовход 3*RCA (видео, аудио-левый и правый)
10. Антенный вход спутникового ТВ (RF/S2)
11. Антенный вход эфирного и кабельного ТВ (RF/T2)

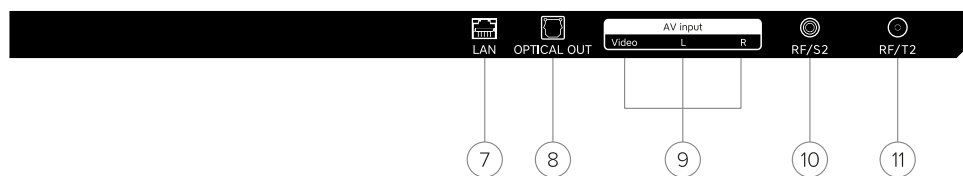

УСТАНОВКА ТЕЛЕВИЗОРА

Рекомендации по установке

Телевизор предусматривает два возможных варианта установки: на горизонтальной поверхности используя ножки (4) или на кронштейн используя отверстия VESA (7) находящиеся на обратной стороне телевизора

Устанавливая телевизор, руководствуйтесь следующими правилами:

- Когда берете телевизор старайтесь не касаться и не давить на экран, придерживая его снизу и по бокам
- Располагайте телевизор чтобы избежать прямого попадания солнечных лучей на экран
- Используйте ровные, не шатающиеся предметы мебели, имеющие запас по ширине и глубине
- Убедитесь что телевизор не выходит за край мебели, на котором установлен
- Не ставьте телевизор на поверхность покрытую тканями
- Устанавливайте телевизор в недоступном для маленьких детей месте
- Не размещайте телевизор на высоких предметах мебели, таких как серванты, книжные шкафы, не закрепив надежно телевизор
- Не размещайте телевизор вблизи источников тепла таких как батареи
- Для обеспечения вентиляции, телевизор стоит располагать на расстоянии не менее 10 см от других объектов

Установка ножек на телевизор

Извлеките из упаковки входящие в комплект ножки (4) и винты крепления ножек (4 шт.)

1. Положите телевизор на стол лицевой стороной вверх
2. Убедитесь, чтобы нижняя часть телевизора совпадала с краем стола и стол не мешает подсоединению ножек
3. Приложите ножки к корпусу телевизора с учетом маркировки на ножке и на корпусе:
"L" левая сторона
"R" правая сторона
Туго закрутите их винтами как показано на рисунке
4. Аккуратно снимите защитную пленку с экрана телевизора
5. Установка завершена

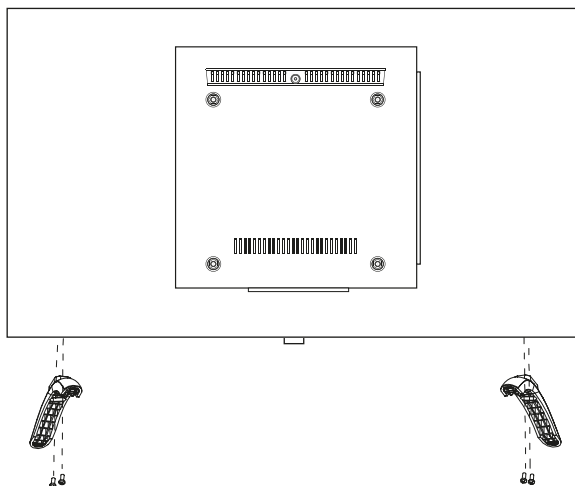

Установка на кронштейн

1. Монтируйте телевизор уже на установленный на стену кронштейн.
2. Убедитесь что кронштейн подходит под стандарт **VESA** (расстояние между отверстиями винтовых креплений смотрите в разделе **Спецификация**).
3. Желательно установить резиновые прокладки между телевизором и кронштейном.
4. Руководствуйтесь инструкцией, идущей в комплекте с кронштейном.

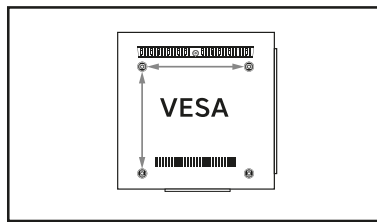

Подключение телевизора к сети



Подключите шнур питания (8) к сети с параметрами тока, указанными в спецификации и на обратной стороне телевизора (110-220 В ~50/60 Гц)

ПЕРВЫЙ ЗАПУСК ТЕЛЕВИЗОРА

Нажмите кнопку (5) на самом устройстве или  на пульте ДУ. Вас встретит мастер настройки телевизора. Следуйте инструкциям, указанным на экране чтобы настроить регион, язык, подключение к сети Интернет.

ПОДКЛЮЧЕНИЕ BLUETOOTH-ПУЛЬТА

После первого запуска пульт работает в обычном инфракрасном режиме (ИК). Для работы всех его функций необходимо его подключить через Bluetooth. Мастер настройки поможет провести сопряжение пульта с устройством. Вы также можете сделать самостоятельно в ручном режиме:

1. Выберите в главном меню **Настройки**, далее **Bluetooth**
2. Нажмите на пульте ДУ и задержите кнопки  +  до тех пор пока не начнет мигать красный LED-индикатор на пульте.
3. Выберите в меню телевизора появившийся пульт
4. Дождитесь пока процесс сопряжения не будет окончен

ПОЛНОЕ РУКОВОДСТВО ПОЛЬЗОВАТЕЛЯ

Полное руководство пользователя для Смарт-телевизора можно скачать с сайта rombica.ru, пройдя по ссылке с помощью QR-кода:



Для сканирования QR-кодов воспользуютесь штатным приложением на вашем смартфоне или скачайте из Google Play / App Store совместимое приложение для чтения QR-кодов. Также вы можете скачать руководство с сайта www.rombica.ru в разделе загрузок, выбрав модель проектора в соответствующей категории.

ПУЛЬТ ДИСТАНЦИОННОГО УПРАВЛЕНИЯ

Назначение клавиш

1. Управление питанием телевизора / переход в режим ожидания
2. Общие настройки телевизора
3. Регулировка уровня громкости звука
4. Всплывающее меню настроек
5. Навигационные стрелки
6. Подтверждение выбора, ввод значений
7. Возврат на шаг назад
8. Запуск функции голосового ввода
9. Переход на главный экран, переход в Смарт ТВ режим
10. Кнопки быстрого вызова онлайн сервисов: ОККО, Kinopoisk, YouTube и файлового менеджера

Примечание: назначение кнопок при работе с конкретными меню и режимами более подробно изложено в полном руководстве пользователя (см. раздел Полное руководство пользователя).

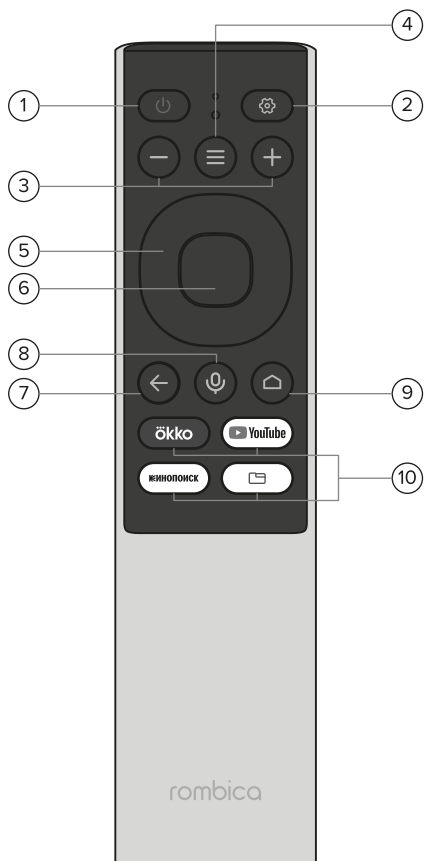

Использование пульта дистанционного управления

При использовании пульта дистанционного управления убедитесь, что угол отклонения пульта от воображаемого перпендикуляра к датчику инфракрасных лучей на передней панели устройства не превышает 30 градусов и расстояние до телевизора не превышает 7 метров.

Избегайте попадания прямых солнечных лучей на датчик инфракрасных лучей на передней панели устройства.

Не роняйте пульт дистанционного управления и старайтесь оберегать его от воздействия влаги.

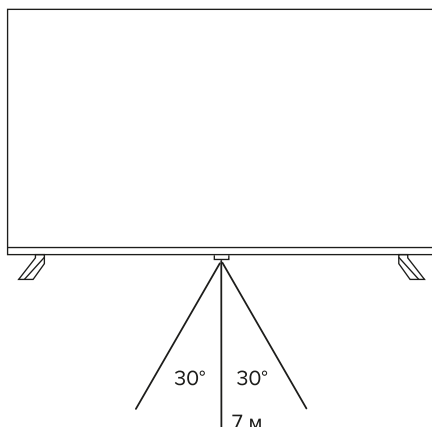

Установка элементов питания

1. Откройте крышку отсека элементов питания на задней части пульта.
2. Вставьте два элемента питания ААА (1,5 В). Убедитесь в соответствии значков «+» и «-» на элементах питания и внутри отсека.
3. Закройте крышку отсека элементов питания.

1

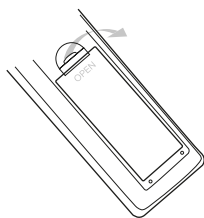

2

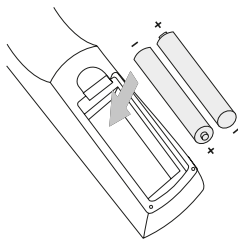

3

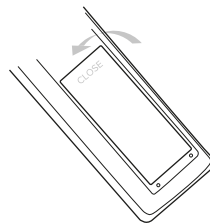

При обычном использовании телевизора батарей хватает, в среднем, до 6 месяцев

Извлеките батареи из пульта, если не собираетесь им пользоваться долгое время

Не направляйте яркие источники света на ИК-передатчик пульта
Пульт работает только в прямой зоне видимости ИК-приемника
Не используйте пульт ДУ одновременно с другими пультами от других устройств

ВЫБОР ИСТОЧНИКА СИГНАЛА

Нажмите кнопку HOME (Ⓜ) для перехода Смарт ТВ меню. В верхней части экрана выберите источник сигнала (DTV, ATV, HDMI, AV). Далее откройте меню настроек, для этого нажмите MENU (Ⓜ). В зависимости от того, какой источник подключен к телевизору через панель с портами, расположенную с обратной стороны телевизора, выберите один из пунктов согласно таблице ниже. В данном меню вы также можете настроить параметры источника сигнала (см. полное руководство пользователя).

ВХОД НА ЭКРАНЕ	ОПИСАНИЕ	ПОРТ ТЕЛЕВИЗОРА
DTV	Меню Канал → Тип антенны: Антенна T2: Цифровое эфирное DVB-T2 Кабельное: кабельное DVB-C	RF/T2
ATV	Аналоговое ТВ, на данный момент практически не используется на территории РФ	RF/T2
DTV	Меню Канал → Тип антенны: Спутник: спутниковое DVB-S2	RF/S2
HDMI 1 HDMI 2 HDMI 3	Цифровой сигнал, наиболее часто используемый со Смарт ТВ (современный медиаплеер, компьютер, ноутбук и.т.д.)	Видео и звук HDMI 1 (ARC) HDMI 2 HDMI 3
AV	Аналоговый сигнал с внешнего проигрывателя	Видео и звук MINI AV-IN

СПЕЦИФИКАЦИЯ

	Модель		
	50MT-UDG54G	55MT-UDG54G	65MT-UDG54G
Изображение и звук			
Тип матрицы	ЖК (LCD)-матрица		
Тип светодиодной подсветки	QLED		
Собственное разрешение (пикс)	3840 × 2160		
Яркость экрана	240 кд/м ²	250 кд/м ²	270 кд/м ²
Динамическая контрастность	30000:1		
Контрастность	1200:1		
Частота обновления	60 Гц		
Формат отображения	16:9 (исходный)		
Угол обзора	178°/178° (гор/верт)		
Время отклика	9,5 мс.		
Мощность звука	20 Вт (10 Вт + 10 Вт)		
Питание			
Напряжение питания	100-240В ~50/60 Гц		
Потребляемая мощность	105 Вт	115 Вт	130 Вт
Удельная мощность рабочего режима	0,015 Вт/см ²	0,014 Вт/см ²	0,012 Вт/см ²
Потреб. мощность в режиме ожидания	0,5 Вт		
Потреб. мощность в выкл. режиме	0 Вт		
Смарт-модуль			
Версия Android	Android 13		
Центральный процессор (CPU)	4-ядерный ARM Cortex-A55 1,9 ГГц		
Графический процессор (GPU)	ARM Mali-G31 MP2 800 МГц		
ОЗУ	1,5 Гб		
Флеш-память	8 Гб		
Wi-Fi	2,4 ГГц (n)		
LAN-порт	100 МБит/с		
Bluetooth	v.5.0		

	Модель		
	50MT-UDG54G	55MT-UDG54G	65MT-UDG54G
Пульт управления			
Тип сигнала	Bluetooth / Инфракрасный		
Количество клавиш	17 шт.		
Элементы питания	2 × AAA (не в комплекте)		
Интерфейсы (порты)			
Список портов	HDMI 2.1 × 3, USB Type-A 2.0 × 2, LAN-порт, аналоговый аудио-видеовход (3 × RCA) × 2, аудиовыход 3,5 мм Jack, оптический аудиовыход, антенный вход (RF/T2), антенный вход (RF/S2), слот для CI-модуля		
Телевизионные системы			
Цифровые	DVB-T2/C/S2		
Аналоговые	PAL, SECAM, B/G, D/K, I		
Функции	EPG, PVR, Timeshift, Teletext		
Язык меню	русский, английский итальянский, немецкий, испанский и другие		
Медиапроигрыватель			
Макс. разрешение видео	2160p		
Видеоформаты	AVI, MKV, MPG, WMV, TS, MP4, MOV, FLV, VOB, 3GP		
Видеокодеки	H.265, H.264, H.263, MPEG-4, MPEG 1 and 2, DivX, Xvid, AVC, AVCHD		
Аудиоформаты	AC-3 Dolby, MP3, AAC, WAV, WMA		
Изображения	JPEG, PNG, GIF, BMP		
Поддержка субтитров	да		
<i>Список поддерживаемых форматов файлов и кодеков неполный, указаны только наиболее популярные форматы</i>			
Габариты/монтаж			
VESA	200 × 200	200 × 200	300 × 200
Диагональ (дюймы)	50"	55"	65"
Диагональ (мм)	127 см	140 см	165 см
Габариты (с ножками)	1111 × 706 × 242 мм	1226 × 771 × 242 мм	1446 × 771 × 265 мм
Вес	8,9 кг	13 кг	16,7 кг
Условия эксплуатации			
Температура	10 – 35 °C		
Влажность	не более 80% (при температуре 25°C)		
Атмосферное давление	86 кПа - 106 кПа (от 650 до 800 мм рт. ст)		

Телевизоры по условиям безопасности в эксплуатации соответствуют требованиям защиты класса II по ГОСТ IEC 60065-2013. Драгоценные металлы в изделии отсутствуют. Дата изготовления указана на упаковке.

В связи с постоянным совершенствованием характеристик изделия, производитель оставляет за собой право на внесение любых изменений в конструкцию, дизайн, комплектацию и техническую спецификацию телевизора без предварительного уведомления!

ПОИСК НЕИСПРАВНОСТЕЙ

Пожалуйста, проверьте возможные причины неисправности, прежде чем обращаться в сервис-центр.

Признак неисправности	Действия по устранению неисправности
ЖК-телевизор не включается, индикатор питания не горит	Проверьте надежность подключения кабеля электропитания
Изображение мерцает, нестабильно или присутствуют помехи	<ul style="list-style-type: none"> Проверьте правильность подключения видеокабеля к соответствующему разъему. Проверьте, соответствует ли входящий сигнал требованиям данного устройства. Проверьте правильность подключения антенны
Нет звука	<ul style="list-style-type: none"> Проверьте правильность подключения аудиокабеля к соответствующему разъему. Проверьте текущий уровень громкости. Нажмите клавишу MUTE на пульте ДУ. Возможно, данная функция была активирована ранее.
Звуковые помехи	Уберите от ЖК-телевизора все близко расположенные источники радиочастотного излучения
Пульт дистанционного управления не работает	<ul style="list-style-type: none"> Направляйте пульт ДУ точно на сенсор ЖК-телевизора с расстояния не более 5 метров. Проверьте работоспособность батареек, при необходимости замените их. Проверьте, не загрязнен ли передатчик пульта управления или сенсор ЖК-телевизора и не находятся ли между ними какие-либо препятствия
Искажение звука	Высокий уровень громкости. Уменьшите громкость
Нет доступа в Интернет. <ol style="list-style-type: none"> Отсутствует подключение к локальной (Ethernet) или беспроводной (Wi-Fi) сети. Сбой в работе дополнительного сетевого оборудования, не входящего в комплект поставки телевизора. Сбой в работе телевизора. 	<ol style="list-style-type: none"> Убедитесь, что телевизор подключен к сети. Выключите и снова включите модем. Проверьте настройки модема. Попробуйте подключиться к сети с помощью другого модема. Выключите и снова включите телевизор.

<p>Перебои во время воспроизведения видео.</p> <ol style="list-style-type: none"> 1. При воспроизведении с накопителя низкая скорость USB-накопителя. 2. При воспроизведении онлайн низкая скорость подключения или проблема ресурса, где находится видео. 	<ol style="list-style-type: none"> 1. Используйте высокоскоростные накопители. 2. Для просмотра видео онлайн необходимо высокоскоростное подключение. Убедитесь, что одновременно в Вашей домашней сети не происходит скачивание больших объемов данных другими устройствами (например, компьютерами других пользователей).
--	---

ПРИМЕЧАНИЯ

- Чтобы продлить срок службы вашего телевизора, делайте паузы не менее 30 секунд между выключением и повторным включением телевизора.
- Отключайте электропитание телевизора после завершения работы.
- Некоторые функции телевизора не могут быть применимы к некоторым файлам.
- Используйте источники питания номинального напряжения, иначе телевизор не будет работать или будет поврежден.
- Из-за конструктивных особенностей панелей, при просмотре видеоконтента с однородной цветовой заливкой, на экране могут наблюдаться горизонтальные или вертикальные полосы с оттенком, отличающимся от основного тона заливки. Подобная неравномерность цветового поля неисправностью или недостатком не считается.
- Не считается недостатком появление на экране темных пятен при отклонении ТВ назад от вертикального положения, а также наличие на экране слабых затемнений от элементов конструкции панели.
- LED-подсветка. При просмотре видео или изображения где большая часть содержит белый цвет (или темный), возможно появление более светлых световых областей в отдельных сегментах экрана. Данная особенность обусловлена использованием системы подсветки QLED, содержащая несколько светодиодных элементов, расположенных равномерно за матрицей – это не считается дефектом.

Дисплей телевизора Rombica со светодиодной подсветкой состоит из множества субпикселей, и его изготовление требует применения наиболее совершенных технологий. Однако на экране может быть несколько светлых или темных пикселей. Они не влияют на качество работы изделия. Для получения конкретной информации о допустимых значениях битых пикселей для вашей модели телевизора просим обращаться в техническую поддержку, указав в сообщении модель телевизора и серийный номер.

Для точной диагностики неисправности ЖК-матрицы необходимы специальные условия, тестовые сигналы и специальное оборудование, поэтому проверку качества ЖК-матрицы телевизора может произвести только уполномоченный сервисный центр.

УХОД ЗА ТЕЛЕВИЗОРОМ

Чистка экрана телевизора

Запрещается прикасаться к экрану острыми предметами. Чтобы убрать с ЖК экрана пыль или отпечатки пальцев, протрите его чистой сухой мягкой тканью. В случае сильного загрязнения смочите ткань в воде комнатной температуры с добавлением небольшого количества средства для мытья посуды или смягчителя ткани, отожмите ткань почти досуха, затем протрите экран. Убедитесь, что на экране не осталась вода. Не включайте телевизор, пока влага не высохнет.

Чистка корпуса телевизора

Чистите внешнюю поверхность корпуса телевизора чистой сухой мягкой тканью без ворса, смоченной в воде комнатной температуры.



В целях вашей личной безопасности обязательно отсоедините кабель питания от электросети перед осуществлением каких-либо операций по чистке и уходу. Запрещается использовать химические средства (бензолы, растворители или спирт) для чистки корпуса или экрана телевизора, т.к. они могут повредить его поверхность.

УСЛОВИЯ УТИЛИЗАЦИИ



Не утилизируйте электрические устройства в неотсортированные городские отходы, используйте отдельные пункты сбора отходов. Обратитесь к местным органам власти за информацией, касающейся доступных систем сбора отходов. Если электронные устройства выбрасываются на городскую свалку, вредные вещества могут попасть в подземные воды и в пищевую цепь, нанося вред здоровью и благополучию.

УСЛОВИЯ ХРАНЕНИЯ

Прежде чем положить телевизор на хранение, извлеките батареи из пульта ДУ. Если батареи не удалять длительное время при хранении, из них может начать вытекать электролит. Рекомендуется хранить устройство в товарной упаковке, в сухом, хорошо проветриваемом помещении, вдали от нагревательных приборов и прямых солнечных лучей. Хранить при температуре от плюс 5°C до плюс 40°C в закрытых помещениях и отсутствии в воздухе кислотных, щелочных и других агрессивных примесей. Хранение телевизора без упаковки не допускается. Не размещайте другие, в особенности, тяжелые предметы поверх коробки телевизора.

Храните устройство в недоступном для детей месте. Не кусайте и не облизывайте устройство, это может привести к повреждению или взрыву устройства. Данное устройство не должно использоваться маленькими детьми или лицами с ограниченными возможностями без наблюдения ответственного лица, гарантирующего безопасное использование устройства. Следите за маленькими детьми, чтобы они не играли с устройством.



Произведено по лицензии Dolby Laboratories.
Название Dolby и символ с двойной буквой D
являются торговыми марками Dolby Laboratories.